

お客様各位

平成21年11月
 富士電機システムズ株式会社
 オートメーション事業本部
 産業システム統括部

MICREX-SXシリーズ リニューアルツール発売のお知らせ

拝啓 貴社益々ご清栄のこととお慶び申し上げます。

平素より、富士プログラマブルコントローラをご愛顧賜り、厚く御礼申し上げます。

さて、MICREX-F F120/140/150シリーズの入出力ユニットを、MICREX-SXシリーズでそのまま使用できるリニューアルツール（入出力端子変換ユニット）の発売を開始しましたので、ご案内をいたします。

敬具

1. 発売開始形式

(1) SPH取付板、ベースユニット、変換アダプタ

No.	品名	形式 (商品コード)	仕様概要
1	架台セット (SPH取付板+ ベースユニット)	NP8REFSS-08	NP8REFSF-08×1台、NP8REFSB-08×1台のセット
2		NP8REFSS-06	NP8REFSF-06×1台、NP8REFSB-06×1台のセット
3		NP8REFSS-04	NP8REFSF-04×1台、NP8REFSB-04×1台のセット
4		NP8REFSS-02	NP8REFSF-02×1台、NP8REFSB-02×1台のセット
5	SPH取付板	NP8REFSF-08	ベースユニット NP8REFSB-08 用SPH取付板
6		NP8REFSF-06	ベースユニット NP8REFSB-06 用SPH取付板
7		NP8REFSF-04	ベースユニット NP8REFSB-04 用SPH取付板
8		NP8REFSF-02	ベースユニット NP8REFSB-02 用SPH取付板
9	ベースユニット	NP8REFSB-08	FSB128H、FSB010 用ベースユニット
10		NP8REFSB-06	FSB126H、FSB088H 用ベースユニット
11		NP8REFSB-04	FSB124H、FSB086H 用ベースユニット
12		NP8REFSB-02	FSB084H 用ベースユニット
13	変換アダプタ	NP8REFSA-204	MICREX-F 端子台 20 極、DC 信号用変換アダプタ
14		NP8REFSA-202	MICREX-F 端子台 20 極、AC 信号用変換アダプタ
15		NP8REFSA-384	MICREX-F 端子台 38 極、DC 信号用変換アダプタ
16		NP8REFSA-382	MICREX-F 端子台 38 極、AC 信号用変換アダプタ

(2) 変換ケーブル

No.	品名	形式 (商品コード)	仕様概要
1	20 極→20 極 変換ケーブル	NP8REFSC-164X1	20 極端子→20 極端子変換ケーブル : FTU110B、FTU113B、FTU130B、FTU133B
2		NP8REFSC-164Y1	20 極端子→20 極端子変換ケーブル : FTU210B、FTU211B、FTU212B、FTU213B
3		NP8REFSC-164Y2	20 極端子→20 極端子変換ケーブル : FTU215B、FTU216B
4		NP8REFSC-162W1	20 極端子→20 極端子変換ケーブル : FTU150B、FTU250B、FTU251B、FTU260B、FTU262B、 FTU34*A、FTU44*A
5	38 極→20/40 極 変換ケーブル	NP8REFSC-324X1	38 極端子→20 極端子×2 変換ケーブル : FTU135C、FTU136C
6		NP8REFSC-324X2	38 極端子→40 極コネクタ変換ケーブル : FTU120C、FTU121C、FTU122C、FTU123C
7		NP8REFSC-324Y1	38 極端子→40 極コネクタ変換ケーブル : FTU221C、FTU223B、FTU224B、FTU226B、FTU233B
8		NP8REFSC-324W2	38 極端子→40 極コネクタ変換ケーブル : FTU611C
9		NP8REFSC-164W1	38 極端子→20 極端子×2 変換ケーブル : FTU263B
10		NP8REFSC-324W1	40 極コネクタ→40 極コネクタ変換ケーブル : FTU125A、FTU126A、FTU127C、FTU227C、FTU222A、FTU612A
11		NP8REFSC-322X1	38 極端子→20 極端子×2 変換ケーブル : FTU155C
12		NP8REFSC-322Y1	38 極端子→20 極端子×2 変換ケーブル : FTU257B、FTU258B、FTU266B、FTU267B
13		20 極→10 極 変換ケーブル	NP8REFSC-162X1

2. 発売開始時期

2009年11月

3. 製品概要

(1) 特長

MICREX-F F120/140/150シリーズの入出力ユニットを、MICREX-SXシリーズでそのまま使用できる入出力端子変換ユニットです。

- ・ 入出力配線がそのまま使えるので配線作業・チェックが不要となり、作業時間を1/5に大幅短縮できます。
- ・ 入出力端子変換ユニットの架台は、MICREX-Fシリーズベースボードの取付寸法と同一のため、現場での穴あけ工事など余計な作業が不要になります。
- ・ 入出力端子変換ユニットの上にMICREX-SXシリーズを取り付ける構造のため、取付交換は簡単、状態表示LEDの確認も容易です。

(2) 仕様

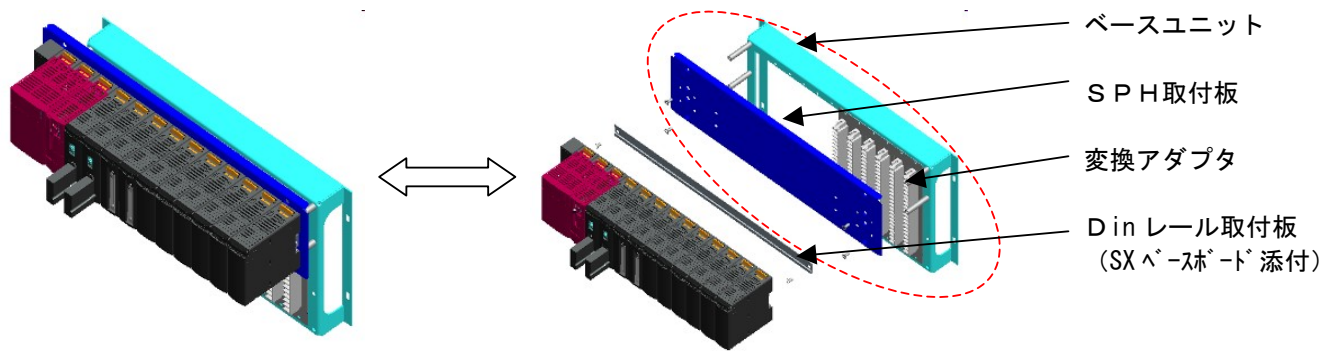

①対応 I/O、変換アダプタ、変換ケーブル

種別	対象 PLC 形式		リニューアルツール		
	置換え元 PLC MICREX-F FTU	置換え先 PLC MICREX-SX	変換アダプタ	変換ケーブル	I/O 点数
入力	FTU110B, FTU113B	NP1X1606-W	NP8REFSA-204	NP8REFSC-164X1	16 点
	FTU130B, FTU133B	NP1X1607-W	NP8REFSA-204	NP8REFSC-164X1	16 点
	FTU150B	NP1X1610	NP8REFSA-202	NP8REFSC-162W1	16 点
	FTU160B	NP1X0811	NP8REFSA-202	NP8REFSC-162X1	16 点
	FTU135C, FTU136C	NP1X1607-W × 2 台	NP8REFSA-384	NP8REFSC-324X1	32 点
	FTU155C	NP1X1610 × 2 台	NP8REFSA-382	NP8REFSC-322X1	32 点
	FTU120C, FTU123C	NP1X3202-W NP1X3206-W	NP8REFSA-384	NP8REFSC-324X2	32 点
	FTU121C, FTU122C	NP1X3202-W	NP8REFSA-384	NP8REFSC-324X2	32 点
	FTU127C	NP1X3202-W NP1X3206-W	—	NP8REFSC-324W1	32 点
	FTU125A, FTU126A	NP1X6406-W	—	NP8REFSC-324W1	64 点
出力	FTU210B, FTU211B	NP1Y16T09P6	NP8REFSA-204	NP8REFSC-164Y1	16 点
	FTU212B, FTU213B	NP1Y16T10P2			
	FTU215B, FTU216B	NP1Y16U09P6	NP8REFSA-204	NP8REFSC-164Y2	16 点
	FTU250B, FTU251B	NP1Y16R-08	NP8REFSA-202	NP8REFSC-162W1	16 点
	FTU260B, FTU262B	NP1Y16R-08	NP8REFSA-202	NP8REFSC-162W1	16 点
	FTU263B	NP1Y08R-00 × 2 台	NP8REFSA-382	NP8REFSC-164W1	16 点
	FTU257B, FTU258B	NP1Y16R-08 × 2 台	NP8REFSA-382	NP8REFSC-322Y1	32 点
	FTU266B, FTU267B	NP1Y16R-08 × 2 台	NP8REFSA-382	NP8REFSC-322Y1	32 点
	FTU221C, FTU223B FTU224B, FTU233B	NP1Y32T09P1	NP8REFSA-384	NP8REFSC-324Y1	32 点
	FTU226B	NP1Y32U09P1	NP8REFSA-384	NP8REFSC-324Y1	32 点
	FTU227C	NP1Y32T09P1	—	NP8REFSC-324W1	32 点
	FTU222A	NP1Y64T09P1	—	NP8REFSC-324W1	64 点
	混合	FTU611C	NP1W3206T	NP8REFSA-384	NP8REFSC-324W2
FTU612A		NP1W6406T	—	NP8REFSC-324W1	64 点
7+ロク [®] 入力	FTU340A-FTU343A	NP1AXH8V-MR	NP8REFSA-202	NP8REFSC-162W1	8 点
	FTU344A	NP1AXH8I-MR	NP8REFSA-202	NP8REFSC-162W1	8 点
7+ロク [®] 出力	FTU440A-FTU443A	NP1AYH8V-MR	NP8REFSA-202	NP8REFSC-162W1	8 点

②対応架台セット SPHベースボード

No.	MICREX-F ベースボード	架台セット	対象 MICREX-SX ベースボード	変換アダプタ 装着数
1	FSB128H FSB156S-2 FSB154S-4 FSB110H	NP8REFSS-08 (NP8REFSF-08 + NP8REFSB-08)	NB1BS-13、NB1BS-13S、 NB1BS-13D、NP1BP-13、 NP1BP-13S、NP1BP-13D NB1BS-11、NB1BS-11S、 NB1BS-11D、NB1BS-08、 NB1BS-08S、NB1BS-08D	最大 11 台
2	FSB126H FSB088H	NP8REFSS-06 (NP8REFSF-06 + NP8REFSB-06)	NB1BS-08、NB1BS-08S、 NB1BS-08D、NB1BS-06	最大 9 台
3	FSB124H FSB086H	NP8REFSS-04 (NP8REFSF-04 + NP8REFSB-04)	NB1BS-08、NB1BS-08S、 NB1BS-08D、NB1BS-06	最大 7 台
4	FSB084H	NP8REFSS-02 (NP8REFSF-02 + NP8REFSB-02)	NB1BS-06	最大 5 台

4. 外形寸法

(1) 架台セット (ベースユニット+SPH取付板)

① ベースユニット (S X ベース 1 台設置)

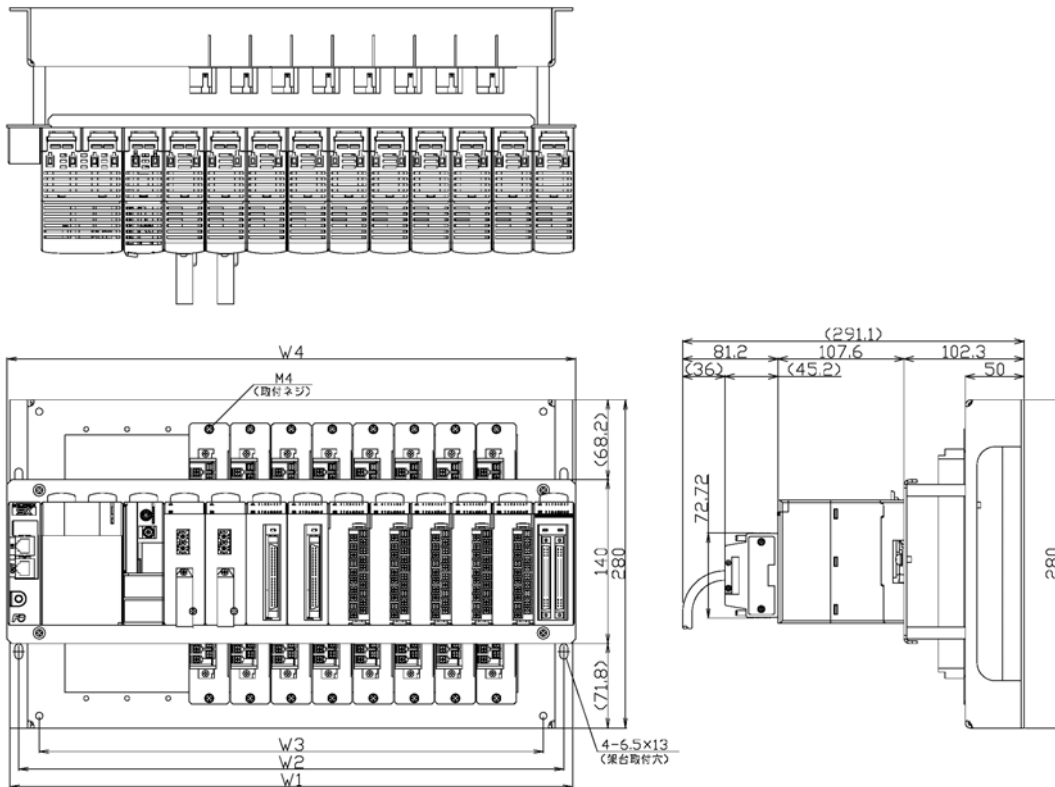

② ベースユニット (S X ベース 2 台設置)

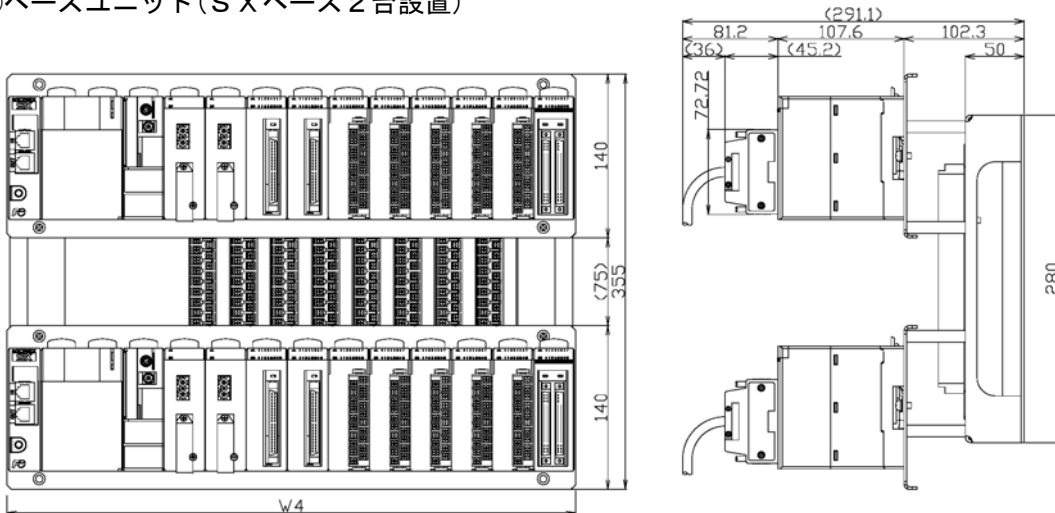

[単位:mm]

寸法	寸法	架台セット NP8REFSS-08	架台セット NP8REFSS-06	架台セット NP8REFSS-04	架台セット NP8REFSS-02
W1	ベースユニットの取付寸法	480	407	334	261
W2	ベースユニットの取付寸法	465	392	319	246
W3	S P H取付板の取付寸法	430	357	284	211
W4	S P H取付板の外形寸法	485	377	310	240

(2) S P H取付板

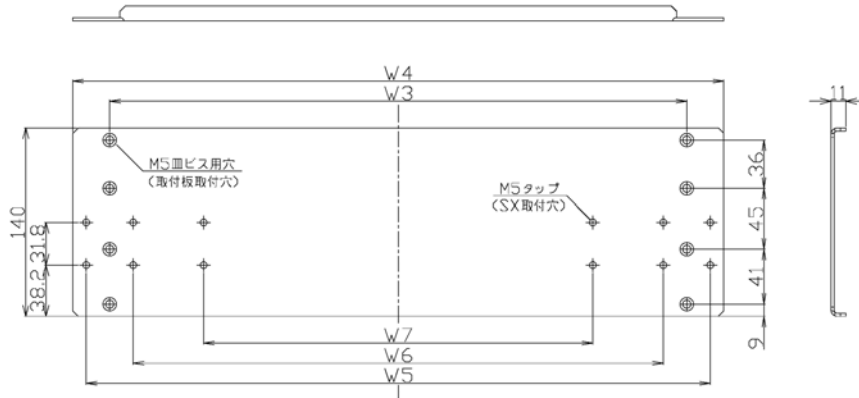

[単位:mm]

寸法	寸法	架台セット NP8REFSS-08	架台セット NP8REFSS-06	架台セット NP8REFSS-04	架台セット NP8REFSS-02
W3	S P H取付板の取付寸法	430	357	284	211
W4	S P H取付板の外形寸法	485	377	310	240
W5	S P Hの取付寸法	465	290	290	220
W6	S P Hの取付寸法	395	220	220	—
W7	S P Hの取付寸法	290	—	—	—

(3) ベースユニット

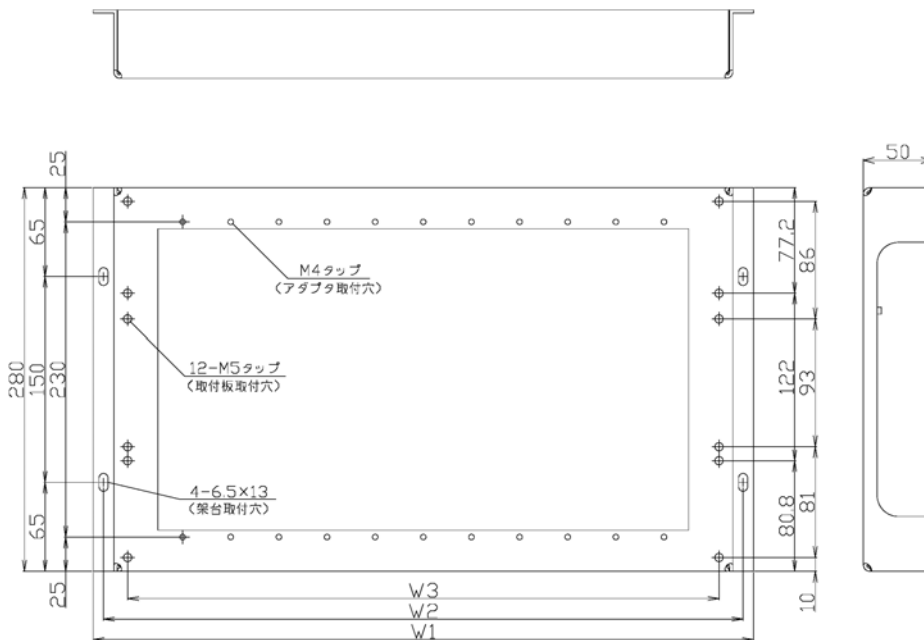

[単位:mm]

寸法	寸法	架台セット NP8REFSS-08	架台セット NP8REFSS-06	架台セット NP8REFSS-04	架台セット NP8REFSS-02
W1	ベースユニットの外形寸法	480	407	334	261
W2	ベースユニットの取付寸法	465	392	319	246
W3	S P H取付板の取付寸法	430	357	284	211

(4) 変換アダプタ

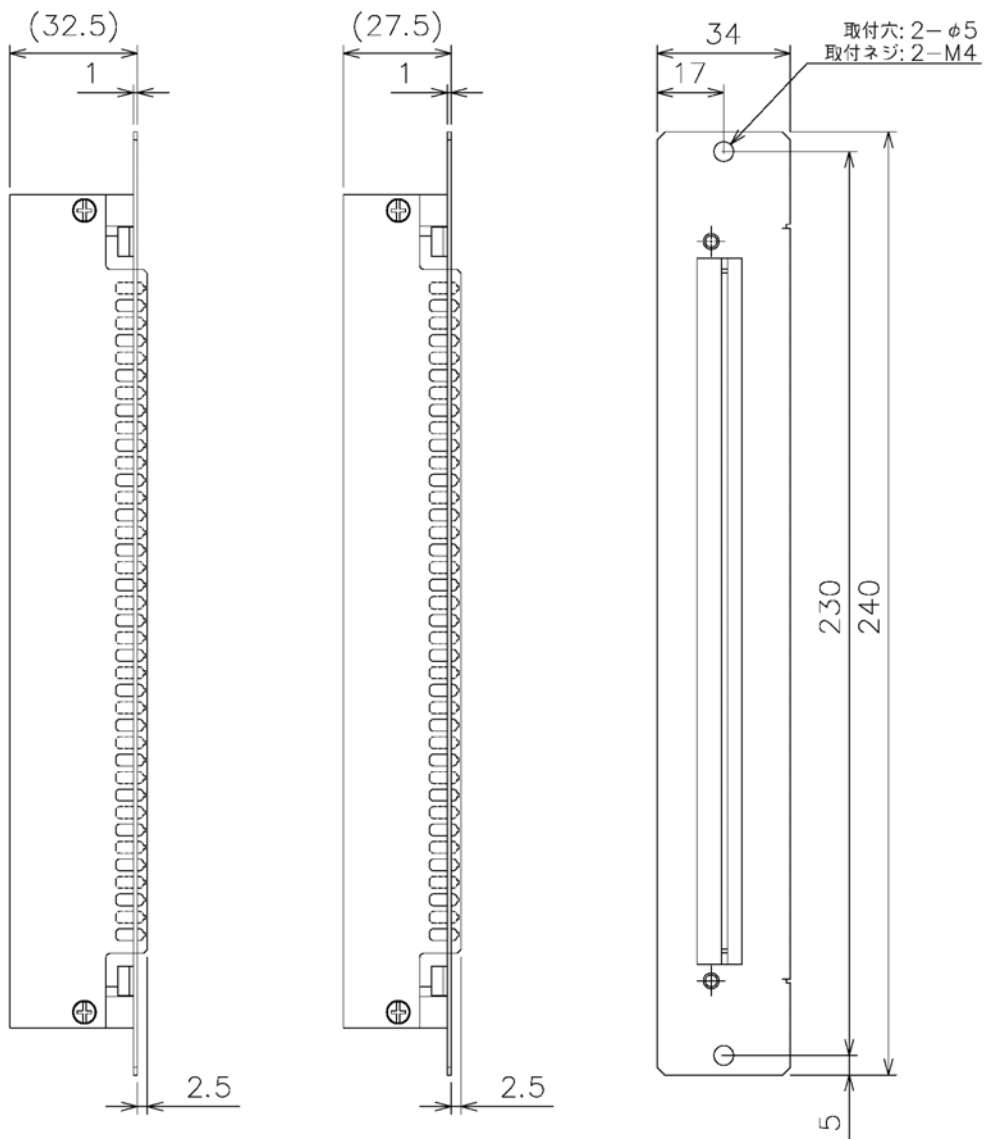

NP8REFSA-204
NP8REFSA-384

NP8REFSA-202
NP8REFSA-382

(5) 変換ケーブル

NP8REFSC-164X1
 NP8REFSC-164Y1
 NP8REFSC-164Y2

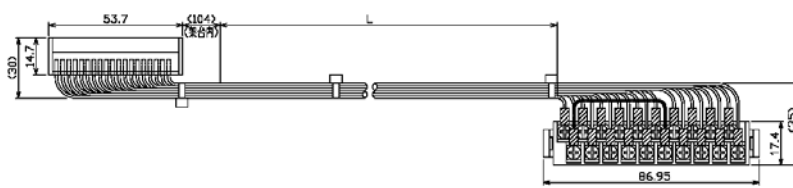

NP8REFSC-162W1

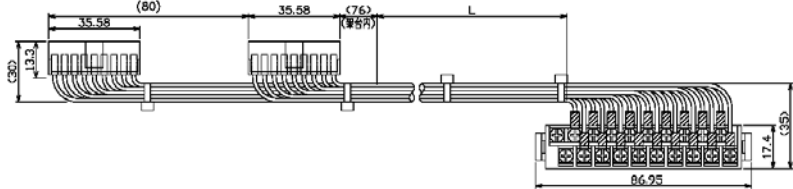

NP8REFSC-324X1

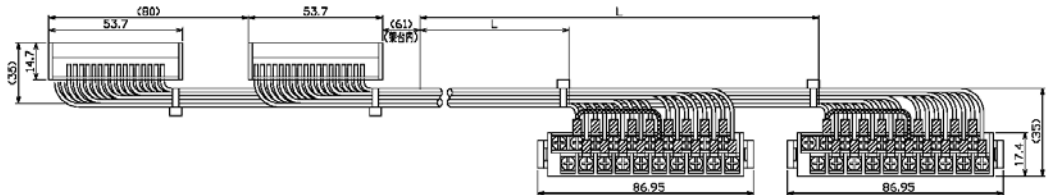

NP8REFSC-164W1
 NP8REFSC-322X1
 NP8REFSC-322Y1

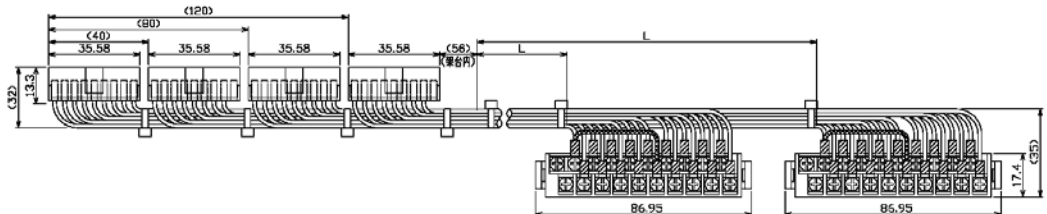

NP8REFSC-162X1

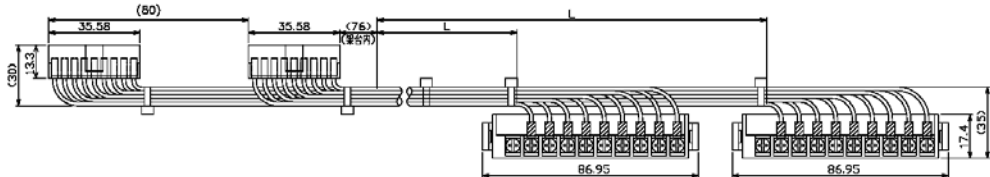

NP8REFSC-324X2
 NP8REFSC-324Y1
 NP8REFSC-324W2

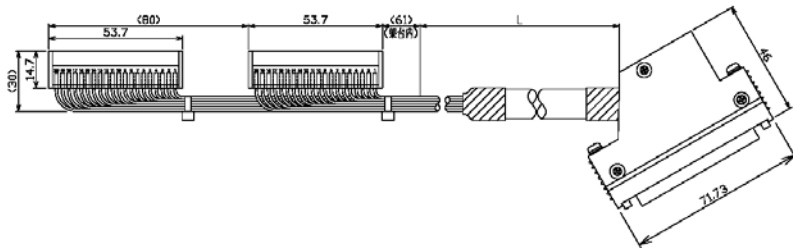

NP8REFSC-324W1

ケーブル長 (L)
 は 600mm

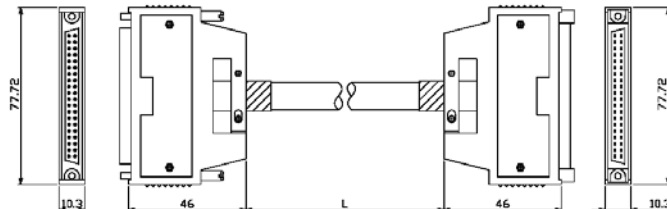

4. 価格体系

No.	手配形式	品名	納期	希望小売 価格
1	NP8REFSS-08	NP8REFSF-08×1台、NP8REFSB-08×1台のセット	受注品	(オープン)
2	NP8REFSS-06	NP8REFSF-06×1台、NP8REFSB-06×1台のセット	受注品	(オープン)
3	NP8REFSS-04	NP8REFSF-04×1台、NP8REFSB-04×1台のセット	受注品	(オープン)
4	NP8REFSS-02	NP8REFSF-02×1台、NP8REFSB-02×1台のセット	受注品	(オープン)
5	NP8REFSF-08	ベースユニット NP8REFSB-08 用 S P H 取付板	受注品	(オープン)
6	NP8REFSF-06	ベースユニット NP8REFSB-06 用 S P H 取付板	受注品	(オープン)
7	NP8REFSF-04	ベースユニット NP8REFSB-04 用 S P H 取付板	受注品	(オープン)
8	NP8REFSF-02	ベースユニット NP8REFSB-02 用 S P H 取付板	受注品	(オープン)
9	NP8REFSB-08	FSB128H、FSB010 用ベースユニット	受注品	(オープン)
10	NP8REFSB-06	FSB126H、FSB088H 用ベースユニット	受注品	(オープン)
11	NP8REFSB-04	FSB124H、FSB086H 用ベースユニット	受注品	(オープン)
12	NP8REFSB-02	FSB084H 用ベースユニット	受注品	(オープン)
13	NP8REFSA-204	MICREX-F 端子台 20 極、DC 信号用変換アダプタ	受注品	(オープン)
14	NP8REFSA-202	MICREX-F 端子台 20 極、AC 信号用変換アダプタ	受注品	(オープン)
15	NP8REFSA-384	MICREX-F 端子台 38 極、DC 信号用変換アダプタ	受注品	(オープン)
16	NP8REFSA-382	MICREX-F 端子台 38 極、AC 信号用変換アダプタ	受注品	(オープン)
17	NP8REFSC-164X1	20 極端子→20 極端子変換ケーブル : FTU110B、FTU113B、FTU130B、FTU133B	受注品	(オープン)
18	NP8REFSC-164Y1	20 極端子→20 極端子変換ケーブル : FTU210B、FTU211B、FTU212B、FTU213B	受注品	(オープン)
19	NP8REFSC-164Y2	20 極端子→20 極端子変換ケーブル : FTU215B、FTU216B	受注品	(オープン)
20	NP8REFSC-162W1	20 極端子→20 極端子変換ケーブル : FTU150B、FTU250B、FTU251B、FTU260B、FTU262B、 FTU34*A、FTU44*A	受注品	(オープン)
21	NP8REFSC-324X1	38 極端子→20 極端子×2 変換ケーブル : FTU135C、FTU136C	受注品	(オープン)
22	NP8REFSC-324X2	38 極端子→40 極コネクタ変換ケーブル : FTU120C、FTU121C、FTU122C、FTU123C	受注品	(オープン)
23	NP8REFSC-324Y1	38 極端子→40 極コネクタ変換ケーブル : FTU221C、FTU223B、FTU224B、FTU226B、FTU233B	受注品	(オープン)
24	NP8REFSC-324W2	38 極端子→40 極コネクタ変換ケーブル : FTU611C	受注品	(オープン)
25	NP8REFSC-164W1	38 極端子→20 極端子×2 変換ケーブル : FTU263B	受注品	(オープン)
26	NP8REFSC-324W1	40 極コネクタ→40 極コネクタ変換ケーブル : FTU125A、FTU126A、FTU127C、FTU227C、FTU222A、 FTU612A	受注品	(オープン)
27	NP8REFSC-322X1	38 極端子→20 極端子×2 変換ケーブル : FTU155C	受注品	(オープン)
28	NP8REFSC-322Y1	38 極端子→20 極端子×2 変換ケーブル : FTU257B、FTU258B、FTU266B、FTU267B	受注品	(オープン)
29	NP8REFSC-162X1	20 極端子→10 極端子×2 変換ケーブル : FTU160B	受注品	(オープン)

以上