



計器

直流電流計 FM-□□形

パネルメータ

■ 機種・仕様



FM-45形
(写No. AF98-377)



FM-60形
(写No. AF98-375)



FM-80形
(写No. AF98-370)



FM-100A形
(写No. AF98-356)

品名	直流電流計			
表面寸法(横×縦)	45×42mm	60×60mm	80×80mm	100×100mm
形式 (商品コード)	FM-45 (WM1MA1-□□)	FM-60 (WM1MA2-□□)	FM-80 (WM1MA3-□□)	FM-100A (WM1MA4-□□)
動作原理	可動コイル形	可動コイル形	可動コイル形	可動コイル形
階級	2.5級	2.5級	2.5級	2.5級(1.5級も製作できます)
目盛長	33mm	48mm	63mm	83mm
質量	約40g	約100g(15~30A品は130g)	約130g(15~30A品は160g)	約160g(15~30A品は190g)
外形寸法図掲載ページ	30ページ			

● 計器定格・内部抵抗・納期・希望小売価格(税抜き)

接続	最大目盛値	内部抵抗 [Ω]	分流器	納期	希望小売価格 [円]	内部抵抗 [Ω]	分流器	納期	希望小売価格 [円]	内部抵抗 [Ω]	分流器	納期	希望小売価格 [円]	内部抵抗 [Ω]	分流器	納期	希望小売価格 [円]
直接接続 接続図：図1	1mA	95	—	○	1,900	45	—	○	2,890	45	—	○	3,690	12	—	○	5,280
	3mA	感度	内付	○		105	内付	○		105	内付	○		感度	内付	○	
	5mA	60mV		○		2		○		2		○		60mV		○	
	10mA			○		感度		○		感度		○				○	
	20mA			○		60mV		○		60mV		○				○	
	50mA			○				○				○				○	
	100mA			○				○				○				○	
	200mA			○				○				○				○	
	500mA			○				○				○				○	
	1A		背負い (注)1	○				○				○				○	
1.5A			○				○				○				○		
2A			○				○				○				○		
3A			○				○				○				○		
5A			○				○				○				○		
分流器接続 FM-45形 10A~ FM-60、80、100A形 50A~ 接続図：図2 外付分流器は別売です	10A	分流器	外付	○	1,900			○				○				○	
	15A	接続	(注)2	○				○				○				○	
	20A			○				○				○				○	
	30A	計器 定格		○				○				○				○	
	50A	入力		○		分流器 接続	外付	○	3,340	分流器 接続	外付	○	3,810	分流器 接続	外付	○	5,280
	75A	60mV		○				○				○				○	
	100A			○				○				○				○	
	200A			○		計器 定格		○		計器 定格		○		計器 定格		○	
	300A			○		入力		○		入力		○		入力		○	
	500A			○		60mV		○		60mV		○		60mV		○	
XA			△				△				△				△		

(注) 1. FM-45形の最大目盛値1~5A品の瞬時過負荷の特性は、定格電流の3倍です。(非JIS表示品)

納期区分 ○ 在庫品 ○ 標準品 △ 受注品

- FM-45形は、5A。FM-60形、80形、100A形は、30Aを超える場合、60mV計器に分流器を接続してご使用下さい。(参考28ページ)
- 分流器接続導線の抵抗値は、往復で0.06Ωにしてください。
- XAは、分流器の定格電流です。
- 最大目盛値1mA以下については、ご相談ください。

■ ご注文について (次の項目をご指定ください、□内は例です)

形式 □ 最大目盛値 □ 接続 □

FM-60 □ 50A □ /S □

分流器接続の場合 [/ S] をご指定ください。



計器

直流電圧計 FM-□□形

パネルメータ

■ 機種・仕様



FM-45形
(写No. AF98-377)



FM-60形
(写No. AF98-375)



FM-80形
(写No. AF98-370)



FM-100A形
(写No. AF98-356)

品名	直流電圧計			
表面寸法(横×縦)	45×42mm	60×60mm	80×80mm	100×100mm
形式 (商品コード)	FM-45 (WM1MV1-□□)	FM-60 (WM1MV2-□□)	FM-80 (WM1MV3-□□)	FM-100A (WM1MV4-□□)
動作原理	可動コイル形	可動コイル形	可動コイル形	可動コイル形
階級	2.5級	2.5級	2.5級	2.5級 (1.5級も製作できます)
目盛長	33mm	48mm	63mm	83mm
質量	約40g	約100g	約130g	約160g
外形寸法図掲載ページ	30ページ			

● 計器定格・内部抵抗・納期・希望小売価格 (税抜き)

接続	最大目盛値	内部抵抗 [kΩ]	付属直列抵抗器	納期	希望小売価格 [円]	内部抵抗 [kΩ]	付属直列抵抗器	納期	希望小売価格 [円]	内部抵抗 [kΩ]	付属直列抵抗器	納期	希望小売価格 [円]	内部抵抗 [kΩ]	付属直列抵抗器	納期	希望小売価格 [円]
直接接続 接続図：図1	1V	1	内付	○	1,900	1	内付	○	3,060	1	内付	○	3,690	1	内付	○	5,280
	3V	3		○		3		○		3		○		3		○	
	5V	5		○		5		○		5		○		5		○	
	10V	10		○		10		○		10		○		10		○	
	15V	15		○		15		○		15		○		15		○	
	30V	30		○		30		○		30		○		30		○	
	50V	50		○		50		○		50		○		50		○	
	75V	75		○		75		○		75		○		75		○	
	100V	100		○		100		○		100		○		100		○	
	150V	150		○		150		○		150		○		150		○	
直列抵抗器接続 ※ 接続図：図2、3 FM-45の場合 750V以上品 (外付3端子)は 接続図4による	500V	計器 定格	外付 2端子	○	6,700	計器 定格	外付 2端子	○	3,810	計器 定格	外付 2端子	○	4,430	計器 定格	外付 2端子	○	6,300
	600V	入力	外付 3端子	○	6,700	入力	外付 3端子	○	14,440	入力	外付 3端子	○	14,920	入力	外付 3端子	○	15,300
	750V	1mA		○				○				○				○	
	1kV			○				○				○				○	
	2kV			○	9,400			○				○				○	

(※) 300Vを超える場合は、JISマーク非表示品です。

納期区分 ○ 在庫品 ○ 標準品 △ 受注品

■ 付属直列抵抗器の外形寸法図 (mm)

● FM-45形用

2端子 500～600V用 (質量45g) 3端子 750V～1.5kV用 (質量50g) 3端子 2kV用 (質量200g)

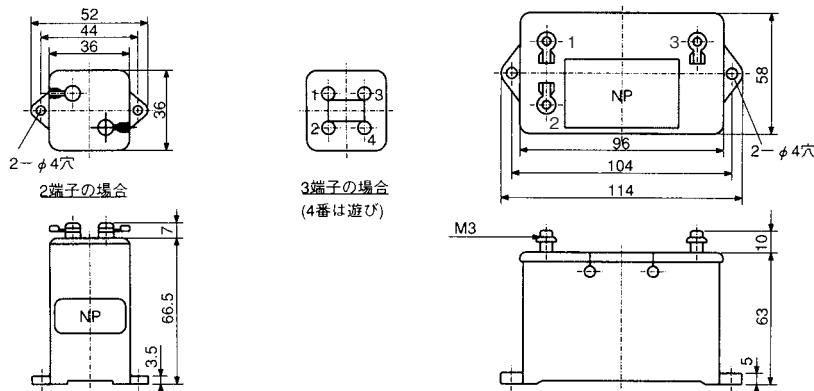

● FM-60、80、100A形用

2端子 500V～1kV用 (質量70g)

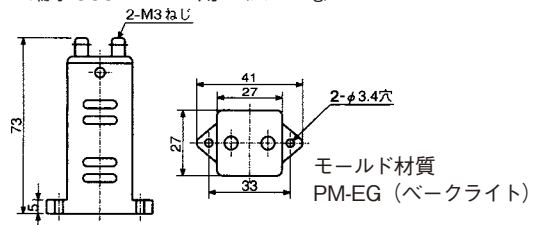

● FM-60、80、100A形用 3端子 1.5～2kV用 (質量250g)

● WM8□、3形用 3端子 750V～2kV用 (質量250g)

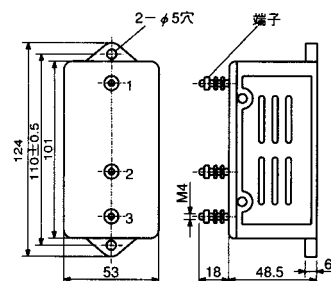

■ ご注文について (次の項目をご指定ください、□内は例です)

形式 最大目盛値 接続
 FM-60 600V / B

直列抵抗器接続の場合 [/ B] をご指定ください。



計器

外形寸法図

パネルメータ F□-45形

単位：mm

- 交流電流計 FS-45形 (可動鉄片形)

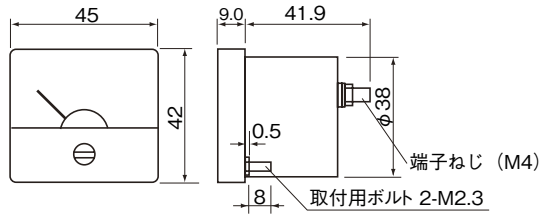

パネルカット

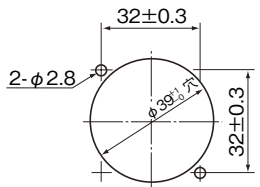

(パネル正面から見た図)

(注) 取付け用ナットおよびワッシャ類は本体に付属しています。端子カバーは付属していません。

- 交流電圧計 FS-45形 (可動鉄片形)

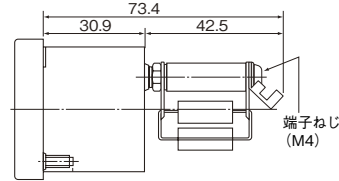

奥行き以外は左図を参照してください。

- 直流電流計・直流電圧計 FM-45形
- 交流電圧計 (整流形) FR-45形

- 直流電流計 FM-45形 (1~5A)

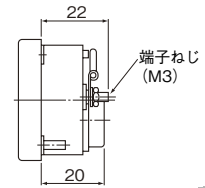
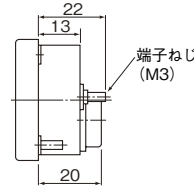

パネルメータ F□-60形

パネルメータ F□-80形

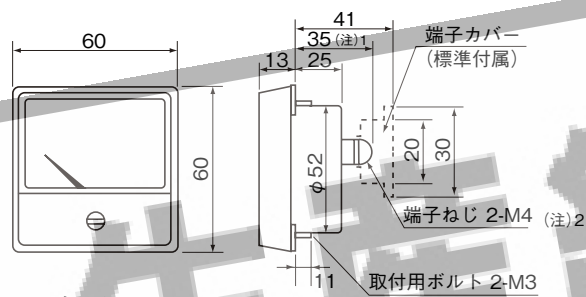

パネルカット

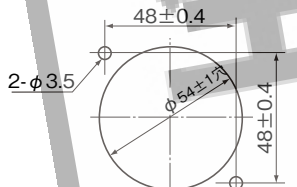

(パネル正面から見た図)

(注) 1. 交流電流計、直流電流計 30A 直接接続品：37mm
2. 交流電流計、直流電流計 30A 直接接続品の端子ねじ：M5

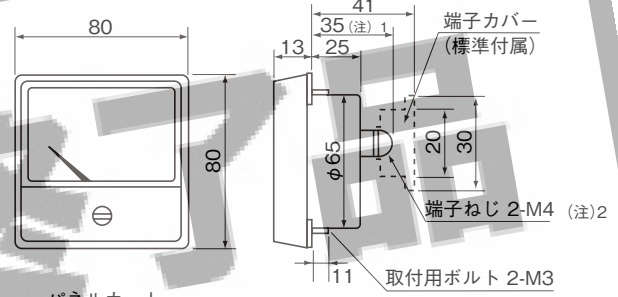

パネルカット

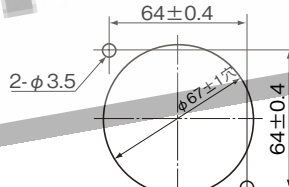

(パネル正面から見た図)

(注) 1. 交流電流計、直流電流計 30A 直接接続品：37mm
2. 交流電流計、直流電流計 30A 直接接続品の端子ねじ：M5

パネルメータ F□-100A形

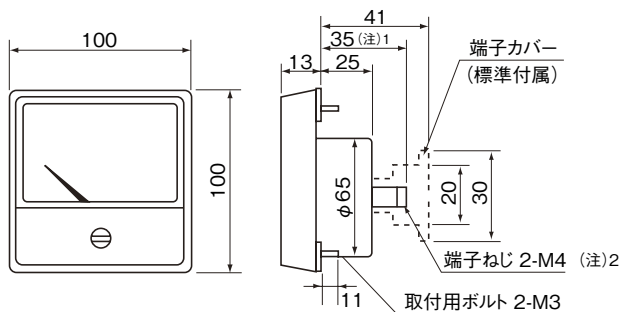

パネルカット

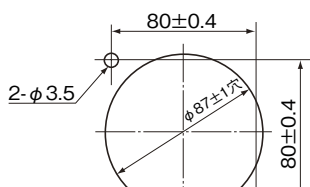

(パネル正面から見た図)

(注) 1. 交流電流計、直流電流計 30A 直接接続品：37mm
2. 交流電流計、直流電流計 30A 直接接続品の端子ねじ：M5
3. メータの胴体は、センターより 10mm 下に片寄っています。