

Tリンク・Tリンクミニトランスデューサ

ポテンシオメータTリンク用トランスデューサ

SPM・Tリンク用トランスデューサは、入力したポテンシオメータの抵抗値変化を富士電機独自のネットワークシステム、Tリンク・Tリンクミニ伝送に対応させるものです。

特長

- 補助電源はAC85～264V、DC24Vを選定でき、入・出力回路と絶縁しています。
- ソケット、プラグ部はAu接触による高信頼性設計です。
- IECレール取付兼用です。
- ケース類は、難燃性樹脂を使用しています。
- 伝送器側⑤—⑥端子間より0～10V（標準品の場合）の直流信号を出力できます。

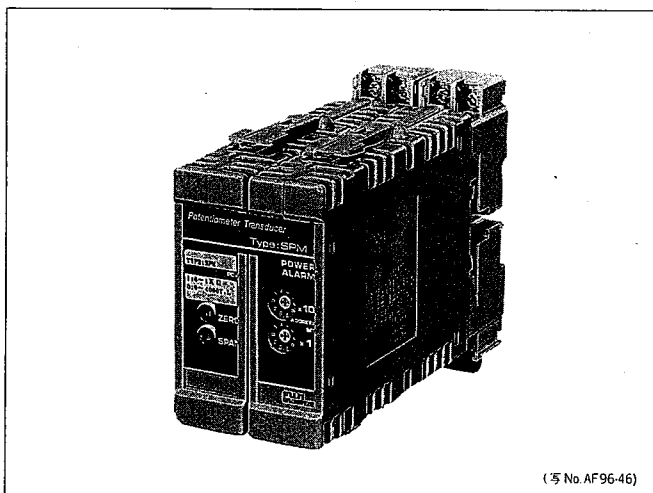

(写真 AF96-46)

仕様

形式	SPM-□□X, SPM-□□Y	
絶縁方式	フォトカブラ絶縁	
基準精度	±0.2%	
温度特性	±0.02%/°C	
応答時間	0.7s以下(±10%)	
絶縁抵抗	100MΩ以上(DC500V)	
耐電圧	入力—伝送	AC2000V(1分間)
	入力—電源	AC2000V(1分間)
	伝送—電源	AC2000V(1分間)
補助電源	DC	24V±10% 消費電流 約250mA
	AC	85～264V, 50/60Hz 消費電力 約7VA
周囲温度・湿度	-10°C～+50°C, 90%RH以下(結露しないこと)	
入力信号	ポテンシオメータ抵抗値 (100Ω～10kΩの指定抵抗値)	
デジタル出力値 (データフォーマット)	0～4000 ₍₁₀₎ (無符号16ビットバイナリ)	
分解能	12ビット	
占有ワード数	1ワード	
ゼロ調整範囲	約0～50%	
スパン調整範囲	約50～100%	
質量	約380g	

形式(商品コード)説明

(WT7PM-□□□□□2)

SPM-□□□□□2

設計順位

補助電源	0	AC85～264V, 50/60Hz
	3	DC24V±10%

伝送方式	X	Tリンク
	Y	Tリンクミニ

商品コード

入力信号	01	0～100Ω
		0～10kΩ指定
	ZZ	特殊

(注) ポテンシオメータの抵抗値を必ずご指定ください。

- (備考) 1. デジタル出力値は、16ビット2進値を10進値に換算した値で示しています。
 2. 共通仕様・Tリンク、Tリンクミニ仕様、外形寸法図は51ページに掲載してあります。
 3. 入力—出力の関係図、外部接続図は、52～54ページに掲載してあります。

Tリンク・Tリンクミニトランスデューサ

Tリンク用トランスデューサ

Tリンク仕様

伝送方式	半二重通信, シリアル伝送	
伝送速度	500Kbps	
伝送路形態	マルチドロップ	
伝送距離	最大1000m	
伝送路 (ケーブル)	ツイストペアケーブル OPEV-SB $\phi 0.9 \times 1$ 対 KPEV-SB $0.75\text{mm}^2 \times 1$ 対 (古河電工製) 最長1000m (古河電工製) 最長 700m KPEV-SB $0.5\text{mm}^2 \times 1$ 対 KPEV-SB $1.25\text{mm}^2 \times 1$ 対 (古河電工製) 最長 700m (古河電工製) 最長1000m	
接続局数	マスタプロセッサ 1台 プログラムローダ 2台 Tリンクトランスデューサ32台	最大35台

外形寸法図

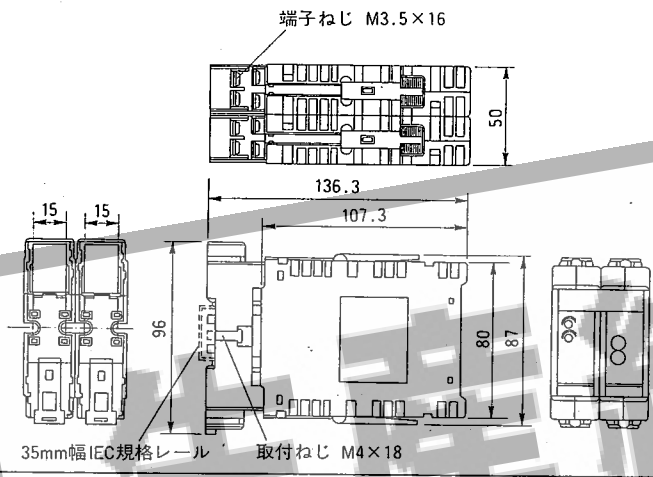

Tリンクミニ仕様

伝送方式	半二重通信, シリアル伝送	
伝送速度	500Kbps	
伝送路形態	マルチドロップ	
伝送距離	最大100m	
伝送路 (ケーブル)	ツイストペアケーブル OPEV-SB $\phi 0.9 \times 1$ 対 KPEV-SB $0.5\text{mm}^2 \times 1$ 対 KPEV-SB $0.75\text{mm}^2 \times 1$ 対 (古河電工製) KPEV-SB $1.25\text{mm}^2 \times 1$ 対	
接続局数	基本ユニット1台 Tリンクミニトランスデューサ	最大10台

SMF形外形寸法図

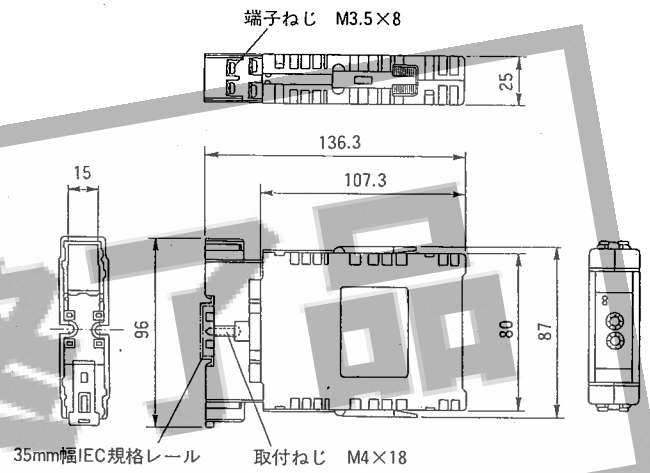

取付寸法

1台取付

n台取付

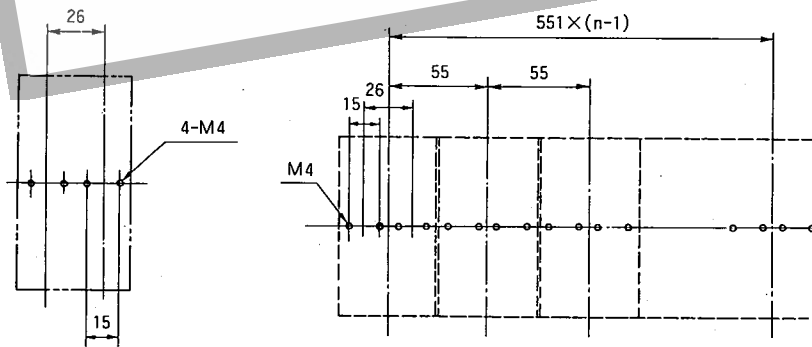

SMF形取付け寸法

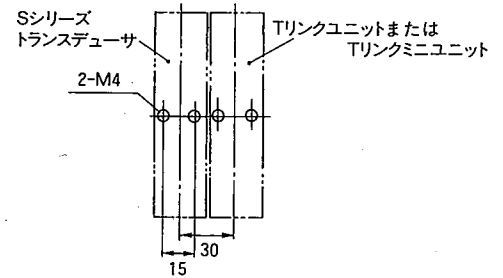

(注意) トランスデューサの寿命は、内部回路に使用している電解コンデンサの寿命に左右されます。
電解コンデンサの寿命は、周囲温度によって大きく変わりますので、通気性を保つために各トランスデューサ間は、最低でも1mm以上空けていただくようにお願いします。

Tリンク・Tリンクミニトランスデューサ

SPM-□□X, SPM-□□Y

入力	出力 (デジタル出力値)
100Ω～ 10kΩ指定	0～4000

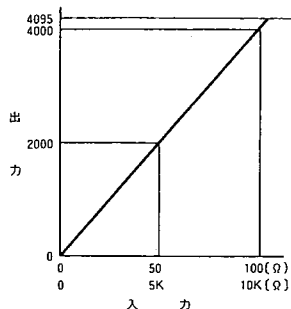

SDY-□□X, SDY-□□Y

入力	出力 (デジタル出力値)
4～20mA	0～4000

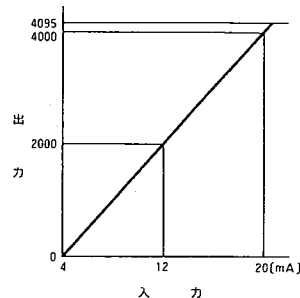

SLM-□□X, SLM-□□Y

(例1) 入力信号DC0-1V L設定20%
出力信号Tリンク0-4000 H設定80%

上・下限設定用ロータリースイッチ
設定例：
上限80%，下限20%

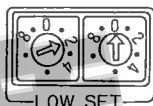
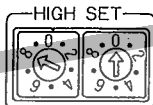
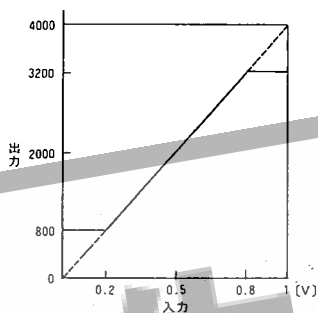

SLM-0X, SLM-0Y

(例2) 入力信号Tリンク0-4000 L設定20%
出力信号DC0-10V H設定80%

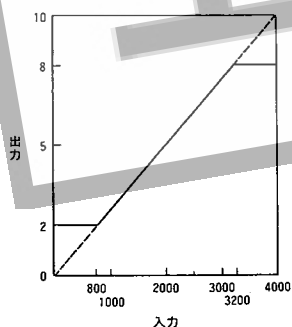

SMF直流入力

入力	出力 (デジタル出力値)
1～5V 0～5V 0～10V 4～20mA	0～4000

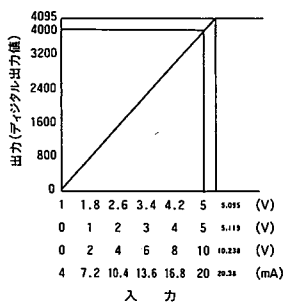

SMF直流出力

入力 (デジタル入力値)	出力
0～4000	1～5V 0～5V 0～10V

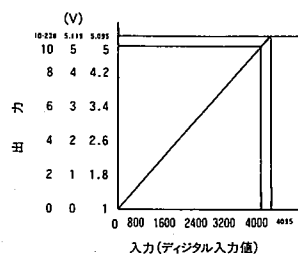

Tリンク・Tリンクミニトランスデューサ

外部接続図(アナログ入力, Tリンク・Tリンクミニ出力)

SAC形 ダイオードブロック

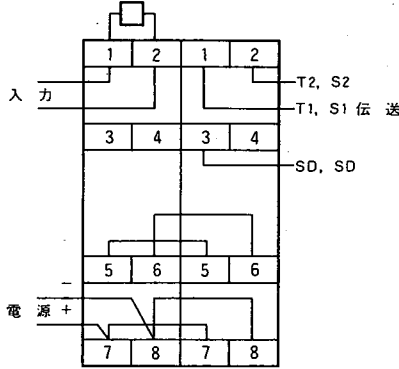

ダイオードブロックはSACの電流入力のみを取付済です。

STC形

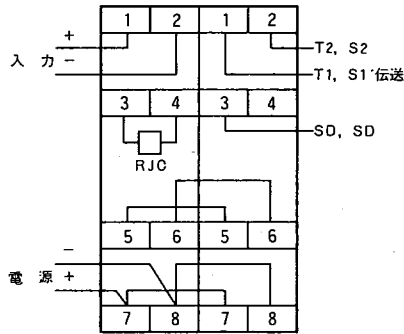

RJCは取付済です。

SPT形

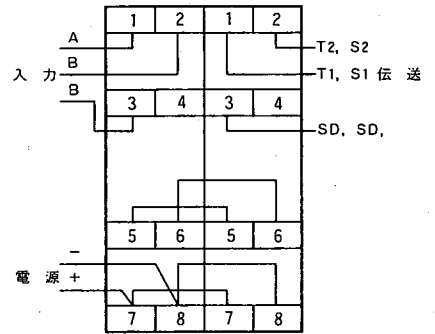

SPM形

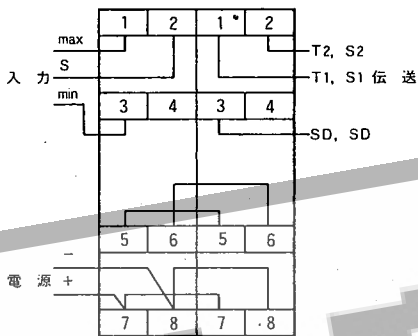

SSP形

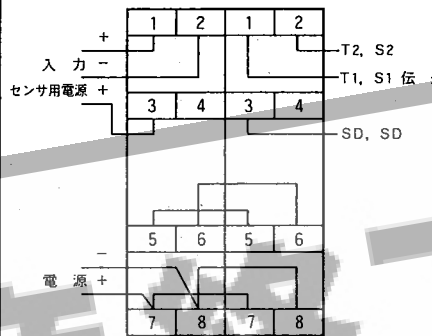

SDY形

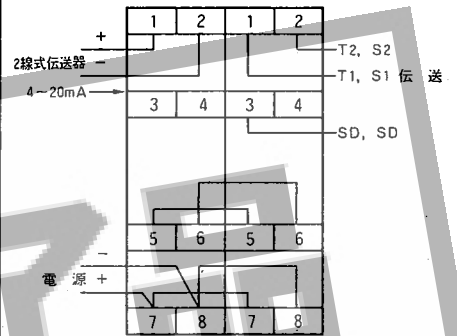

STG形, SDC形, SRV形, SHS形, SLM形

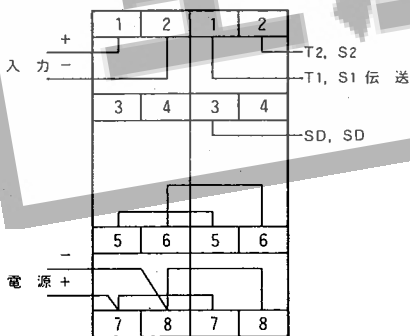

SLC形

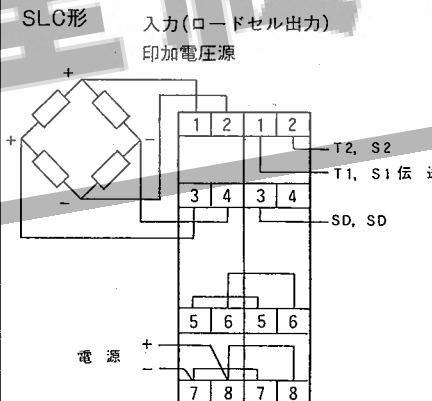

SMF形(直流入力)

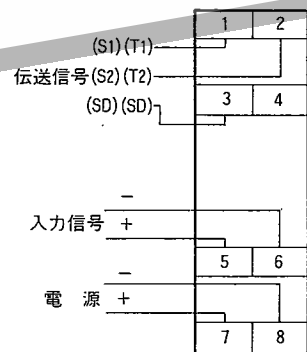

外部接続図(Tリンク・Tリンクミニ入力, アナログ出力)

SHS形, SDC形, SRV形, SDP形, SLM形

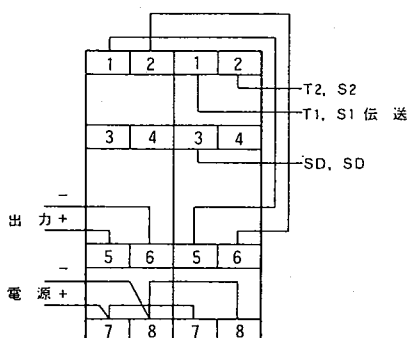

SAS形

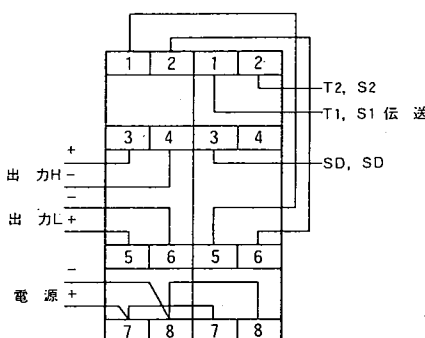

SMF形(直流出力)

